

TAI LANG 80

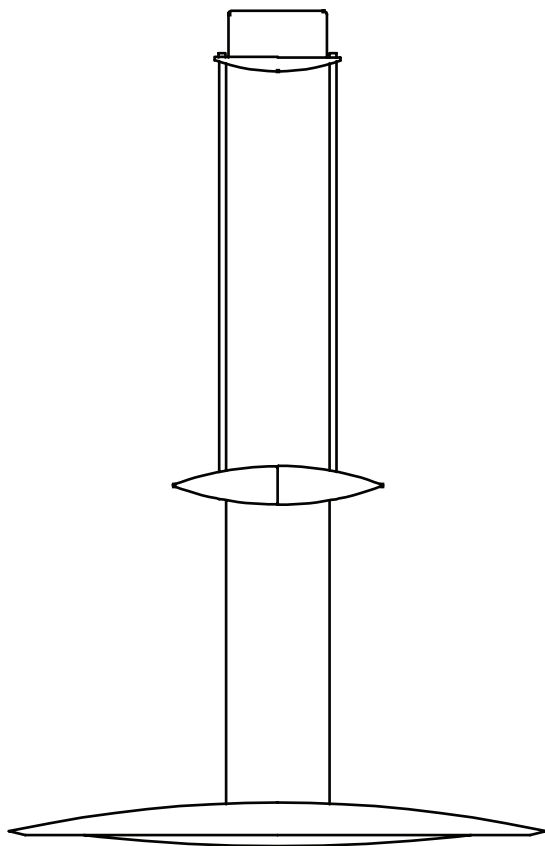

TOBIAS GRAU

Montageanleitung • Assembly instructions • Notice de montage • Istruzioni montaggio

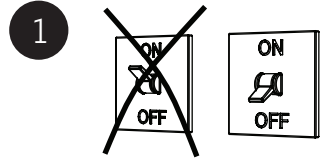

2

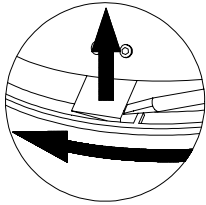
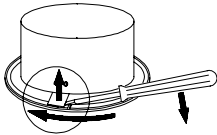

3

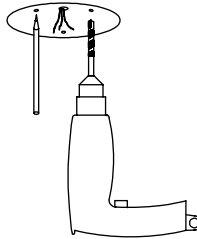
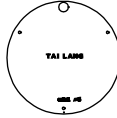

4

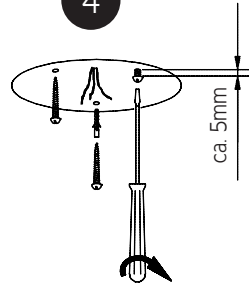

5

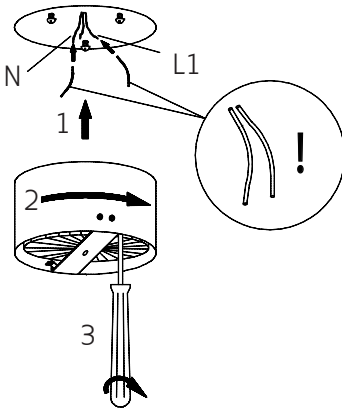

6

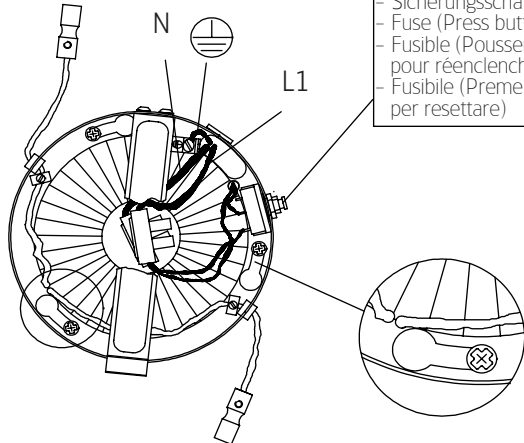

- Sicherungsschalter
- Fuse (Press button to reset)
- Fusible (Pousser le bouton pour réenclencher)
- Fusibile (Premere il tasto per resettare)

Anschluss der Leuchte • Connection of the light •
Branchement du luminaire • Installazione della lampada

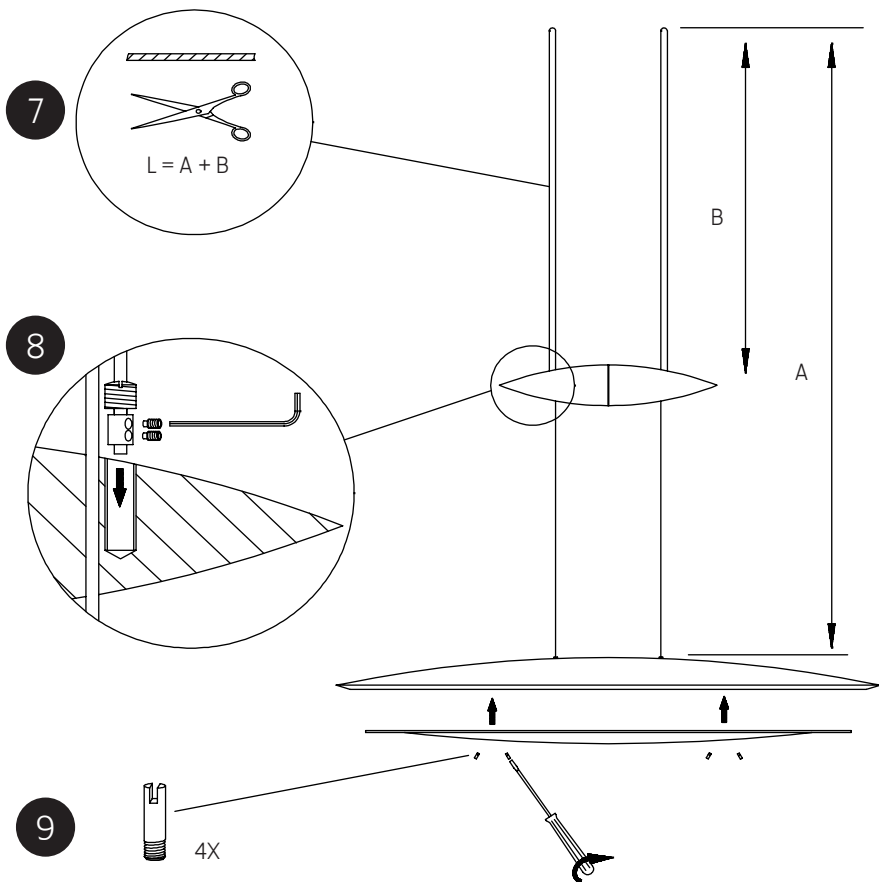



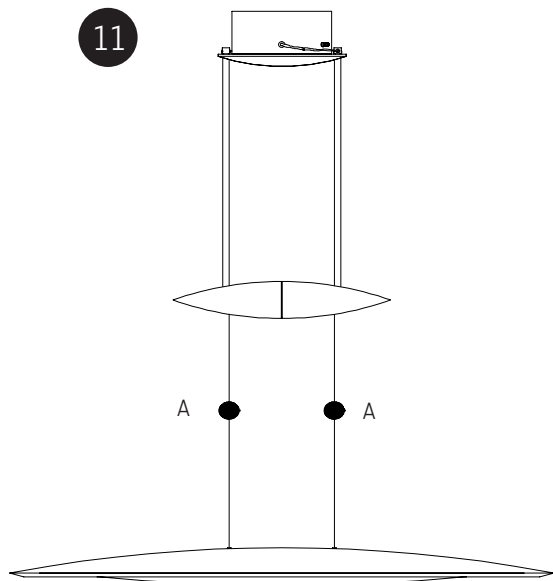
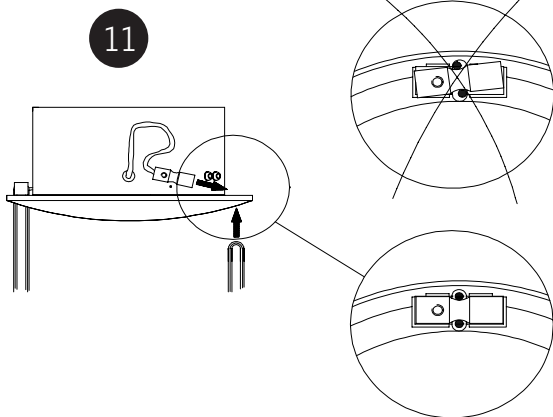
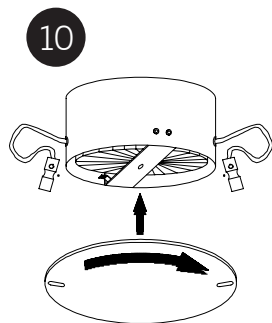
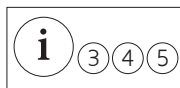



Montageanleitung • Assembly instructions • Notice de montage •
Istruzioni montaggio

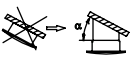

i DEUTSCH

- ① Die Auswahl der richtigen Befestigungsmittel obliegt dem Installateur.
- ② Dimmer für Halogen-Niedervoltleuchten mit elektromagnetischem (Ringkern) Transformatoren verwenden. Hinweis: In jedem Fall können Brummgeräusche entstehen.
- ③ Zur Höhenverstellung die Leuchte bitte an den Seilen (Punkt A) anfassen. Bitte beachten Sie, dass bei häufiger Höhenverstellung der Leuchte die Seile verschleiben können. Dies sollte von Zeit zu Zeit überprüft werden.
- ④ Achtung:
Bei Berührung des Gegengewichtes mit dem Leuchtenkörper, kann es zum Kurzschluss und dadurch zur Beschädigung der Oberflächen kommen. Niemals die Seile oder Gegengewichtshälften mit einem metallischen Gegenstand verbinden (Kurzschlussgefahr)! Sollte es dennoch einmal zu einem Kurzschluss kommen, Sicherungsknopf am Transformator betätigen (siehe Punkt 6).
- ⑤ Bitte beachten Sie:
Leuchten aus roher Bronze nur mit einem trockenen Tuch abwischen. Zum Reinigen der polierten Ausführungen verwenden Sie gebräuchliche Metallputzmittel und weiche Tücher. Zur Reinigung der Chrome-Satin Oberfläche, verwenden Sie bitte lauwarmes Wasser mit etwas Spülmittel und ein weiches Tuch (bitte keine sauren Spülmittel, wie Produkte auf Zitro- oder Apfelsbasis verwenden).
Das Reinigen muss in abgekühltem Zustand erfolgen. Die Leuchte ist im Gussverfahren hergestellt. Farbschattierungen und kleine Unebenheiten sind der Herstellungsweise entsprechend und geben jeder einzelnen Leuchte ihren individuellen Charakter. Wir wünschen Ihnen viel Freude mit Ihrer Leuchte.

TAI LANG 80	
	Montage auf normal entflammaren Flächen zulässig.
	73/23/EWG I 89/336/EWG
	Mindestabstand zu angestrahlten Flächen 0,3m!
	Niederdrucklampen verwenden!
	Montageelemente für schräge Decken auf Anfrage.
	6x12V 35W GY6,35
	12V/210VA



Diese Leuchte ist geeignet für Leuchtmittel der Energieklasse:
Diese Leuchte wird verkauft mit einem Leuchtmittel der Energieklasse:







E – B
B

Garantie:

Sie haben ein hochwertiges Produkt erworben, welches mit Sorgfalt produziert und verpackt worden ist. Sollten Sie dennoch einmal Grund zur Beanstandung haben, wenden Sie sich bitte ausschließlich an Ihr Einrichtungs- bzw. Leuchtenhaus. Geben Sie bitte die auf der letzten Seite genannte Endkontrollnummer an. Ihre Reklamation wird bei uns im Hause umgehend bearbeitet. Bitte haben Sie Verständnis, dass eine Garantie unsererseits nur bei sachgemäßer Montage übernommen werden kann – wir empfehlen daher Fachbetriebe. Fragen Sie auch Ihr Einrichtungs- bzw. Leuchtenhaus diesbezüglich.

i ENGLISH

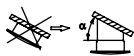
- ① It is the installer's responsibility to choose the correct fixing method.
- ② Use dimmers for low-voltage halogen lamps with electromagnetic transformers.
Note: In any case, humming noises may occur.
- ③ Hight-adjustable: Please move the lamp by the cables (point A).
Please take a note that the cable will show wear with frequent height adjustment of the lamp. This should be checked from time to time.
- ④ Caution:
If the counterweight comes into contact with the body of the lamp, a short circuit can result with damage to the surface. Never connect the cables or counterweight halves to any metal object (danger of short circuit)! Should a short circuit nonetheless occur, activate the fuse button on the transformer (see point 6).
- ⑤ Please notice:
Only clean lamps made of unfinished bronze using a soft cloth. To clean the polished versions use a customary metal cleaning agent and a soft cloth. To clean the chrome-satin surface, please use luke warm water with a little washing-up liquid (be sure not to use any acid rinsing agents such as products based on lemon or apple). Cleaning must only be carried out when the lamp is cool.
The lamp has been produced using the casting process. Different shades of colour and small unevennesses are natural according to the method of production and give each single lamp its individual character. We wish you long-lasting pleasure with your lamp.

TAI LANG 80	
	Mounting on normally flammable surfaces permissible.
	73/23/EWG I 89/336/EWG
	Minimum distance from lighted objects 0,3m!
	Use low pressure lamps!
	Mounting units for sloping roofs on request.
	6x12V 35W GY6,35
	12V/210VA

 This luminaire is compatible with bulbs of the energy classes:
This luminaire is sold with a bulb of the energy class:







E – B
B

Warranty:

You have acquired a high-quality product, which has been manufactured and packed with care. Should you nevertheless have grounds for complaint, please contact your local specialist furniture or lighting retailer, quoting the final inspection number as noted on the last page hereof. We will deal with your complaint immediately. This warranty applies only to products that have been fitted appropriately – we therefore recommend fitting by qualified personnel. Your local furniture or lighting specialist will be able to advise you accordingly.

i FRANÇAIS

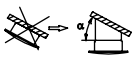
- 1 Le choix des moyens de fixations appropriés incombe à l'installateur.
- 2 Utiliser un variateur pour luminaires halogènes basse tension avec transformateur électromagnétique (toroidal).
Note: Dans certains cas, des bruits de bourdonnements peuvent se produire.
- 3 Pour le réglage en hauteur, veuillez prendre le luminaire par les câbles (point A).
Veuillez noter, que lorsque de luminaire est souvent réglé en hauteur, cela peut user les câbles. Ceux-ci doivent être contrôlés de temps en temps.
- 4 Attention:
Lors d'un contact entre le contre-poids et le corps du luminaire, il peut se produire un court circuit et de ce fait endommager la surface. Ne jamais mettre en contact les câbles ou bien les moitiés du contre-poids avec un objet métallique (risque de court circuit)! S'il devait néanmoins se produire un court circuit, enclencher le bouton du fusible au transformateur (voir point 6).
- 5 Veuillez noter:
Les luminaires en bronze brut se nettoient uniquement avec un chiffon sec. Pour les modèles en bronze poli, utiliser un nettoyant pour métal et un chiffon doux. Pour le nettoyage des surfaces en chrome-satin, veuillez utiliser de l'eau tiède avec un peu de produit vaisselle (ne pas utiliser de nettoyants acides, comme des produits à base de citron ou de pomme). Le nettoyage doit s'effectuer uniquement lorsque la lampe est froide. Ce luminaire a été coulé en fonte; il est donc naturel qu'il présente des variations de nuance et des irrégularités de surface, qui confèrent à chaque exemplaire son caractère unique et original. Nous vous souhaitons beaucoup de satisfaction avec votre nouvelle lampe.

TAI LANG 80	
	Convient pour le montage sur surfaces normalement inflammables.
	73/23/EWG I 89/336/EWG
	Distance minimale de la surface éclairée 0,3m!
	Utiliser des ampoules basse pression!
	Éléments de montage pour les plafond en pente sur demande.
	6x12V 35W GY6,35
	12V/210VA







 Ce luminaire est prévu pour des sources lumineuses de classe énergétique: E – B
Ce luminaire peut uniquement être équipé de tubes fluorescents compacts, classe énergétique: B

Garantie:

Vous venez de faire l'acquisition d'un produit de haute qualité, fabriqué et emballé avec le plus grand soin. Si vous aviez cependant un motif de réclamation, veuillez vous adresser immédiatement à votre magasin d'ameublement ou de luminaires, en indiquant le numéro de contrôle final mentionné ci-dessus. Notre société donnera suite sans tarder à votre réclamation. Vous comprenez aisément que nous ne pouvons assurer de garantie que dans le cas où le montage du matériel a été effectué correctement – par conséquent, nous vous recommandons de vous adresser à un spécialiste. Demandez conseil à votre magasin d'ameublement ou de luminaires.

i ITALIANO

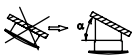
- 1 La scelta del giusto materiale per l' attacco spetta all' installatore.
- 2 Utilizzare solo regolatori di luminosità per lampade alogene a bassa tensione con trasformatori elettromagnetici.
Attenzione: In ogni caso si possono creare brusii.
- 3 Per modificare in altezza tirare le corde (punto A).
Si fa presente che ripetute regolazioni dell' altezza del lampadario usurano le funicelle. Occorre fare di tanto in tanto un opportuno controllo.
- 4 Attenzione:
Se il corpo illuminante ed il contrappeso vengono a contatto si può avere un corto circuito che causa danni alla superficie. Non unire mai entrambe le cordicelle con oggetti in metallo (pericolo di corto circuito)! Se si dovesse verificare ugualmente un corto, circuito premere il pulsante del fusibile del trasformatore (vedi punto 6).
- 5 Avvertenze di manutenzione:
Pulire le lampade in bronzo esclusivamente con panni asciutti. Le versioni lucide devono essere pulite con sostanze adatte alla pulizia di metalli e con panni morbidi. Per ripulire le superfici in cromo satinato occorre usare acqua tiepida con poco detersivo e un panno morbido (per favore non utilizzare nessun detersivo acido, come prodotti a base di limone o mela). Le lampade devono essere fredde durante la pulizia. Le lampade sono prodotte impiegando la tecnica di fusione. Piccole irregolarità sono conformi ad un tradizionale modo di produzione e conferiscono alla lampada il suo stile e carattere individuale. Vi auguriamo di trascorrere molte ore liete illuminati dalla luce della Vostra lampada.

TAI LANG 80	
	Montaggio su normali superfici infiammabili ammesso.
	73/23/EWG I 89/336/EWG
	0,3m Distanza minima dagli oggetti da illuminare 0,3m!
	Utilizzare lampade a bassa pressione!
	Elementi per montaggio su soffitti inclinati su richiesta.
	6x12V 35W GY6,35
	12V/210VA

 Questa lampada è idonea a sorgenti luminose con classe energetica: E – B
Questa lampada deve essere equipaggiata con una lampadina a risparmio di classe energetica: B

Garanzia:

Avete deciso di acquistare un prodotto d' alto valore, prodotto ed imballato con accuratezza. Qualora ci fossero motivazioni oggettive per un reclamo, indirizzarle immediatamente al vostro rivenditore o negozi specializzati. Indicare il numero di controllo finale riportato nell' ultima pagina. Il vostro reclamo verrà elaborato presso di noi. Considerate che da parte nostra possiamo assumere la garanzia del prodotto soltanto nel caso in cui il montaggio avvenga a regola d' arte: consigliamo dunque di rivolgersi ad aziende d' installazione specializzate; chiedere anche a tal riguardo al vostro rivenditore o a negozi specializzati.

Endkontrollnummer	2 Jahre Garantie
Final inspection number	2 years guarantee
Numéro de contrôle final	2 ans de garantie
Numero di controllo finale	2 anni di garanzia