

GEORGE FLOOR LED

BD05-0

Deutsch / English

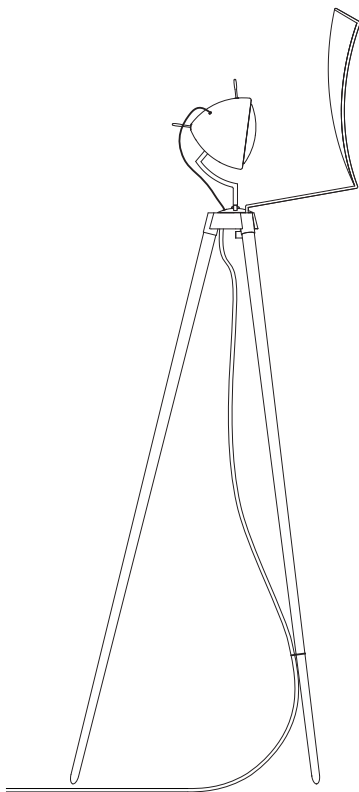

tobias grau

Inhaltsverzeichnis • Table of contents

Deutsch	3
English	6
Montage / assembly	9

Technische Daten

GEORGE FLOOR	
	Schutzklasse 2.
	17 W / 500mA
	Diese Leuchte enthält eingebaute LEDs. A-A++
	Für die Verwendung in trockenen Innenräumen geeignet.
	7 kg
	Dieses Produkt muss nach seiner Lebensdauer fachgerecht entsorgt werden; es darf nicht mit dem normalen Hausmüll entsorgt werden.
	CE-Konformitätszeichen

Sicherheitshinweise



Die Leuchte darf nicht geöffnet werden.

Allgemeine Hinweise

Bitte lesen Sie sich diese Anleitung vor der Montage sorgfältig durch. Sie vermeiden dadurch Fehler, die zu einer Funktionsstörung führen könnten.

Bewahren Sie diese Anleitung zum späteren Gebrauch auf.

Diese Leuchte wurde für die Nutzung im Innenbereich entwickelt und ist zur Beleuchtung von Räumen bestimmt.

Abweichungen bei der Helligkeit und dem Weißton der verwendeten LEDs sind herstellungsbedingt und kein Grund für eine Beanstandung.

Die LEDs in dieser Leuchte können nur vom Hersteller ausgetauscht werden.

Pflegehinweise

Bitte die Leuchte ausschließlich mit einem trockenen Tuch reinigen. Wir empfehlen Microfasertücher für empfindliche Oberflächen. Das Reinigen muss in abgekühltem Zustand erfolgen.







Oberflächenschutz:

Alle polierten, lackierten oder galvanisch veredelten Oberflächen sind vor Belastungen jeglicher Art zu schützen - insbesondere alle Kupferteile, welche nur mit einem unsichtbaren Anlaufschutz versehen sind.

Garantie

Sie haben ein hochwertiges Produkt erworben, welches mit Sorgfalt produziert und verpackt worden ist. Sollten Sie dennoch einmal Grund zur Beanstandung haben, wenden Sie sich bitte ausschließlich an Ihren Händler. Geben Sie bitte die auf der letzten Seite genannte Endkontrollnummer bei Ihrer Reklamation an. Ihre Reklamation wird bei uns im Hause umgehend bearbeitet. Bitte haben Sie Verständnis, dass eine Garantie unsererseits nur bei sachgemäßer Montage übernommen werden kann - wir empfehlen daher Fachbetriebe. Bei einer Rücksendung achten Sie auf einen ausreichenden Schutz der Leuchte, um Schäden durch den Transport zu vermeiden.

Technical data

GEORGE FLOOR	
	Protection class 2.
	17 W / 500mA
	This luminaire contains built-in LEDs. A-A++
	This luminaire has been developed for indoor use.
	7 kg
	This product must be disposed of properly at the end of its service life; it must not be disposed of with normal household waste.
	CE-conformity mark

Safety instructions



The luminaire must not be opened.

General information

Please read this manual carefully before assembly / mounting. This will help avoid errors that could lead to a malfunction.

Keep this manual for future reference.

This luminaire has been developed for indoor use and is intended for the lighting of rooms.

Differences in brightness and white tone of the LED's are conditional of manufacturing and are no reason for a complaint.

The LEDs can be replaced by the manufacturer only.

Care instructions

Please clean this luminaire with a dry cloth. We recommend microfibre cloths for sensitive surfaces. Only clean the luminaire after it has cooled down.



Surface protection:

All polished, lacquered or galvanised surfaces must be protected against all types of stresses - especially all copper parts, as they are only provided with an invisible protection against tarnishing.

Guarantee

You have purchased a high-quality product that was produced and packaged with the utmost care. Should you nevertheless have grounds for complaint, please contact your retailer quoting the final inspection number as stated on the last page of this document. We will deal with your complaint as soon as possible. This guarantee applies only to products that have been installed/asssembled correctly - we therefore recommend installation/assembly by a qualified person.

Lieferumfang • Scope of delivery

Lieferumfang/ carton contents		Anzahl / quantity
LUMINAIRE		1
Standbein Tripod base		3
Reflektor Reflector		1

Abstände und Längen • Dimensions

01

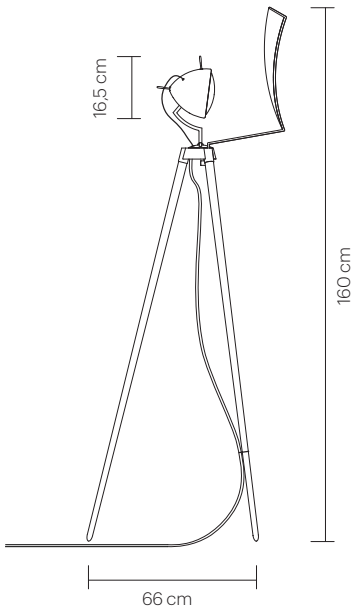

Die Ware muss vor Inbetriebnahme auf optische Fehler bzw. Kratzer überprüft werden. Mit der Inbetriebnahme erlischt der Reklamationsanspruch auf optische Mängel der Ware.

This product must be checked for visual defects, and/or scratches, before being used. Once the product has been put into operation, the right for a customer to make a complaint due to visual defects expires.

Montage der Leuchte • Assembly of the luminaire

02

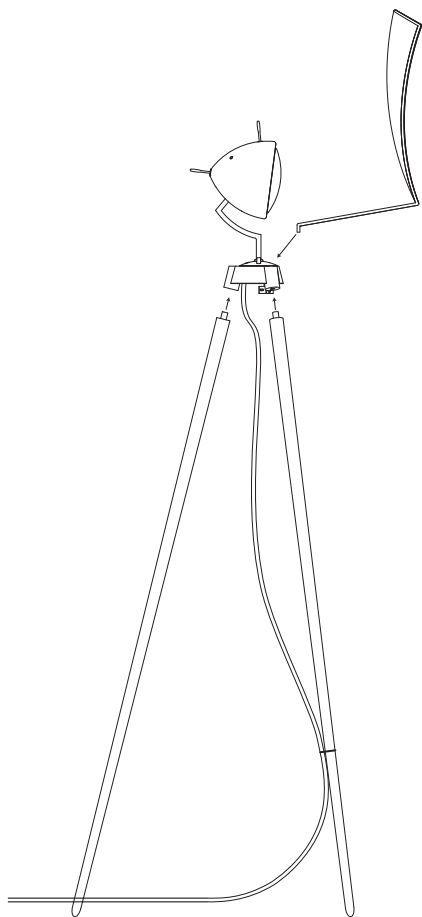

Standbeine festschrauben und Reflektor einstecken.

Screw tripod base and assemble reflector.

Fehlerdiagnose

Problem	Mögliche Ursachen	Behebung
Keine Funktion der Leuchte	Keine Spannung am Konverter	Sicherung und Schalter überprüfen
	Die Leuchte wurde unter Spannung angeschlossen (Hot Plugin)	Leuchte muss eingeschickt werden.
	Konverter defekt	Den Fachhandelspartner kontaktieren.
Warmdim funktioniert nicht	Sonderkonverter?	Den Fachhandelspartner kontaktieren
	Die Leuchte wurde unter Spannung angeschlossen (Hot Plugin)	Leuchte muss eingeschickt werden.
Die Lichtfarbe ist ohne Dimmen zu warm	Die Leuchte wurde unter Spannung angeschlossen (Hot Plugin)	Leuchte muss eingeschickt werden.

Fault diagnosis

Problem	Possible cause	Possible solution
The luminaire does not function	No power to the converter	Check the fuse and the switch
	The lamp was connected under voltage (Hot Plugin)	Lamp must be returned
	Converter defect	Contact retail partner
Warmdim does not function	Specilaised converter?	Contact retail partner
	The lamp was connected under voltage (Hot Plugin)	Lamp must be returned
The light colour is too warm without being dimmed	The lamp was connected under voltage (Hot Plugin)	Lamp must be returned

Endkontrollnummer

2 Jahre Garantie
5 Jahre Garantie auf die LED

Final inspection number

2 year guarantee
5 year guarantee of LED

