

OH  
UP

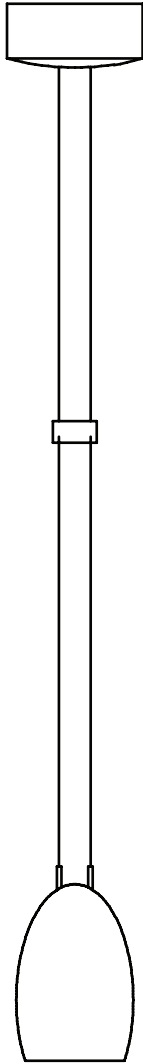

**MOBIASGRAU**

Montageanleitung • Assembly instructions • Notice de montage • Istruzioni montaggio

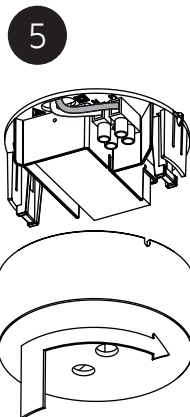
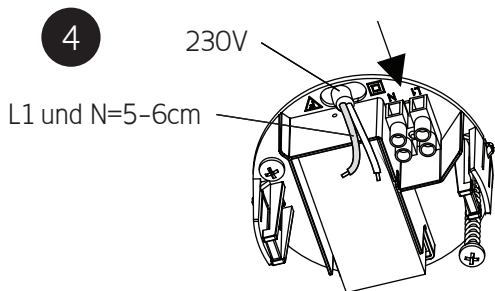
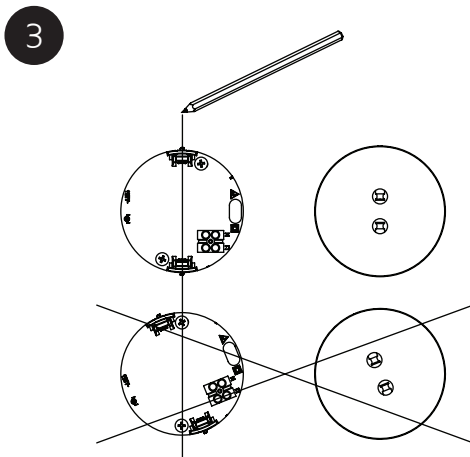
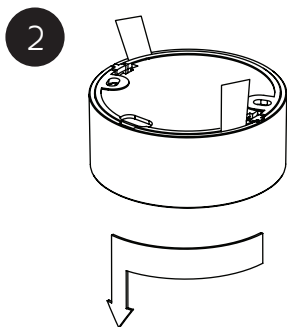
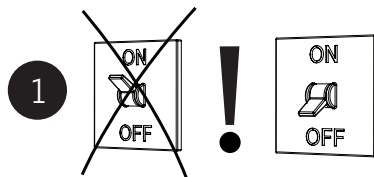

Anschluss der Leuchte • Connection of the light •  
Branchement du luminaire • Installazione della lampadina

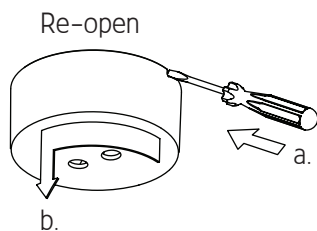
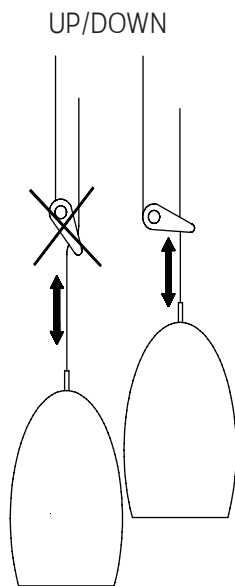
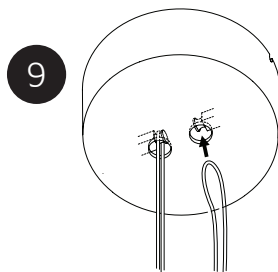
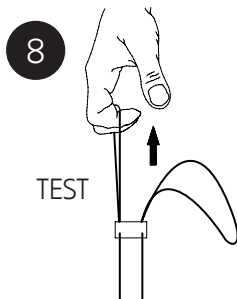
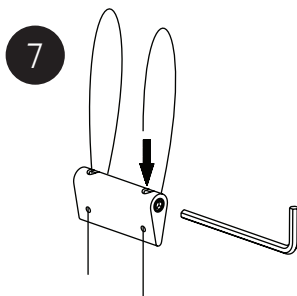
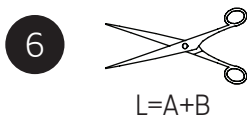
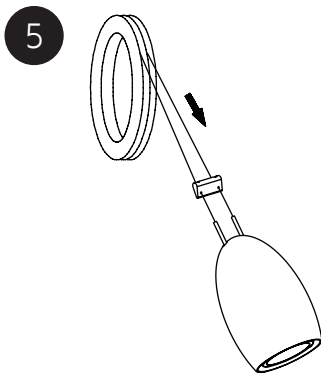
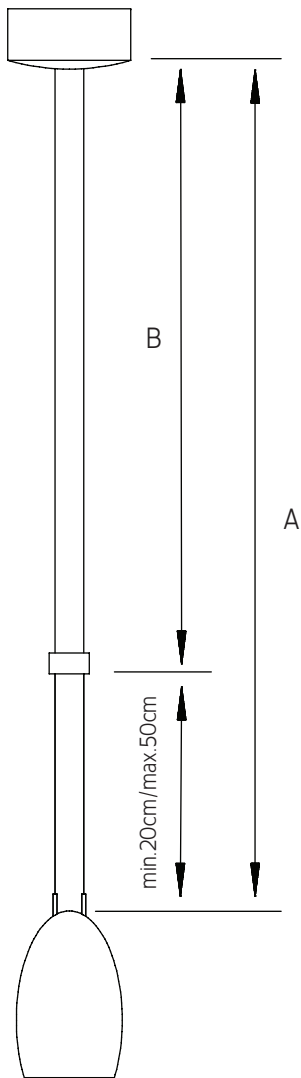
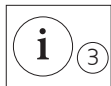

Wechseln des Leuchtmittels • Changing the bulb •  
Changement de l'ampoule • Sostituzione della lampada

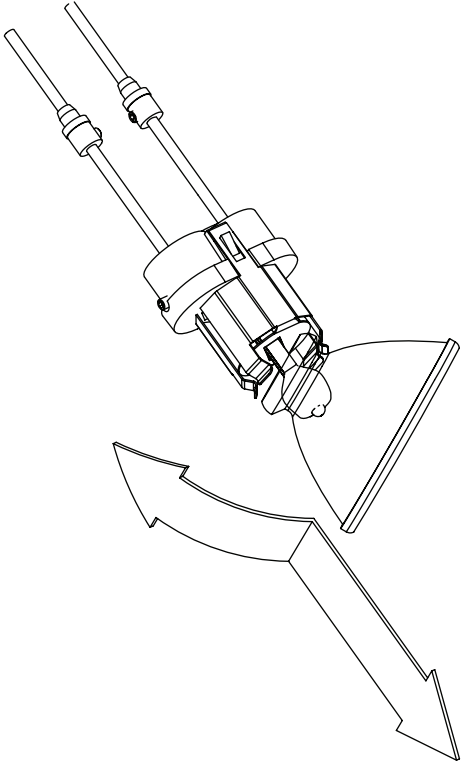







# **i** DEUTSCH

- 1 Die Auswahl der richtigen Befestigungsmittel obliegt dem Installateur.
- 2 Bitte entfernen Sie die Transportsicherung aus dem Leuchtenkopf vor Inbetriebnahme der Leuchte.
- 3 Lassen Sie das Leuchtmittel vor dem Wechsel abkühlen.
- 4 Den Glaskolben nicht mit den Fingern anfassen!
- 5 Verwenden Sie bitte ausschließlich Markenleuchtmittel wie z.B. von Osram und Philips.
- 6 Bitte beachten Sie...  
Zur Reinigung der Oberfläche verwenden Sie bitte lauwarmes Wasser mit etwas Spülmittel und ein weiches Tuch. Das Reinigen muss in abgekühltem Zustand erfolgen. Bitte beachten Sie, dass bei häufiger Höhenverstellung der Leuchte die Seile verschleifen können. Dies sollte von Zeit zu Zeit überprüft werden.  
Die Leuchte ist im Gußverfahren hergestellt. Farbschattierungen und kleine Unebenheiten sind der Herstellungsweise entsprechend und geben jeder einzelnen Leuchte ihren individuellen Charakter.

**Achtung:** Sie halten einen geprüften und mit Sorgfalt hergestellten Transformator in den Händen. Bitte achten Sie bei der Montage darauf, dass Sie die Bauteile auf der Platine nicht berühren oder verbiegen. Bitte nur geeignetes Werkzeug verwenden! Auf keinen Fall Elektroschrauber! Die Anschlußleitung bitte auf max. 8 cm kürzen. Die einzelnen Leiter bitte sorgfältig im Bereich der Anschlußklemmen verlegen. Die Schrauben der Anschlußklemme nur mäßig anziehen.

Verwenden Sie bitte nur hochwertige Dimmer für elektronische Transformatoren. Andere Dimmer führen zur Zerstörung des Transformators!

OH UP	
	Montage auf normal entflammaren Flächen zulässig.
	73/23/EWG   89/336/EWG
	0,5m  Mindestabstand zu angestrahlten Flächen 0,5m!
	Niederdrucklampen verwenden!
	12V electronic transformer
	max. 12V/50W-GY6,35 (max. 12V/35W IRC-GY6,35)

## Garantie:







Sie haben ein hochwertiges Produkt erworben, welches mit Sorgfalt produziert und verpackt worden ist. Sollten Sie dennoch einmal Grund zur Beanstandung haben, wenden Sie sich bitte ausschließlich an Ihr Einrichtungs- bzw. Leuchtenhaus. Geben Sie bitte die auf der letzten Seite genannte Endkontrollnummer an. Ihre Reklamation wird bei uns im Hause umgehend bearbeitet. Bitte haben Sie Verständnis, dass eine Garantie unsererseits nur bei sachgemäßer Montage übernommen werden kann - wir empfehlen daher Fachbetriebe. Fragen Sie auch Ihr Einrichtungs- bzw. Leuchtenhaus diesbezüglich.

# **i** ENGLISH

- 1 It is the installer's responsibility to choose the correct fixing method.
- 2 Please remove the complete transportation lock in the lamp head before using the lamp.
- 3 Please let the lighting element cool down before changing.
- 4 Don't touch glass with fingers!
- 5 Please use exclusively brand name bulbs such as Osram and Philips.
- 6 Please notice:  
To clean the surface, please use lukewarm water with a little washing-up liquid. Cleaning must only be carried out when the lamp is cool. Please take note that the cable will show wear with frequent height adjustment of the lamp. This should be checked from time to time.  
The lamp has been produced using the casting process. Different shades of color and small unevennesses are natural according to the method of production and give each single lamp its individual character.

**Attention:** You are holding in your hands a transformer that has been carefully manufactured and tested. Please take care when assembling that you do not touch or bend the components on the circuit board. Please use suitable tools only! Do not use under any circumstances an electric screwdriver. Please shorten the connection wiring to a maximum of 8 cm. Please place individual conductors carefully in the vicinity of the terminal. Tighten the terminal's screws moderately.

Please only use high-quality phase-cutting trailing-edge dimmers. Other dimmers can result in the destruction of the transformer.

OH UP	
	Mounting on normally flammable surfaces permissible.
	73/23/EWG   89/336/EWG
	0,5m Minimum distance from lighted objects 0,5m!
	Use low pressure lamps!
	12V electronic transformer
	max. 12V/50W-GY6,35 (max. 12V/35W IRC-GY6,35)

## Warranty:







You have acquired a high-quality product, which has been manufactured and packed with care. Should you nevertheless have grounds for complaint, please contact your local specialist furniture or lighting retailer, quoting the final inspection number as noted on the last page hereof. We will deal with your complaint immediately. This warranty applies only to products that have been fitted appropriately – we therefore recommend fitting by qualified personnel. Your local furniture or lighting specialist will be able to advise you accordingly.

# i FRANÇAIS

- ① Le choix des moyens de fixations appropriés incombe à l'installateur.
- ② Veuillez retirer la sécurité de transport de la tête du luminaire avant de le mettre en marche!
- ③ Laisser refroidir l'ampoule avant de la changer.
- ④ Ne pas toucher le verre avec les doigts!
- ⑤ Veuillez utiliser uniquement des ampoules de marque comme par ex. Osram et Philips.
- ⑥ Veuillez noter  
Pour le nettoyage des surfaces, veuillez utiliser de l'eau tiède avec un peu de produit vaisselle.  
Le nettoyage doit s'effectuer uniquement lorsque la lampe est froide. Veuillez noter, que lorsque le luminaire est souvent réglé en hauteur, cela peut user les câbles. Ceux-ci doivent être contrôlés de temps en temps.  
Cette luminaire a été coulée en fonte; il est donc naturel qu'elle présente des variations de nuance et des irrégularités de surface, qui confèrent à chaque exemplaire son caractère unique et original.

**Attention:** Vous recevez un transformateur construit et testé avec soin. Veuillez faire attention lors du montage de ne pas toucher ou ne pas tordre les composants sur la platine. N'utilisez que des outils appropriés! En aucun cas un tournevis électrique! Raccourcir au maximum de 8 cm le câbles de connections. Les câbles doivent être posés avec précaution à proximité du point de raccordement. Visser le point de raccordement avec modération.

N'utilisez que des variateurs de haute qualité pour transformateurs électroniques. D'autres variateurs peuvent conduire à la destruction du transformateur!

OH UP	
	Convient pour le montage sur surfaces normalement inflammables.
	73/23/EWG   89/336/EWG
	0,5m Distance minimale de la surface éclairée 0,5m!
	Utiliser des ampoules basse pression!
	12V electronic transformer
	max. 12V/50W-GY6,35 (max. 12V/35W IRC-GY6,35)

## Garantie:







Vous venez de faire l'acquisition d'un produit de haute qualité, fabriqué et emballé avec le plus grand soin. Si vous aviez cependant un motif de réclamation, veuillez vous adresser immédiatement à votre magasin d'ameublement ou de luminaires, en indiquant le numéro de contrôle final mentionné à la dernière page. Notre société donnera suite sans tarder à votre réclamation. Vous comprenez aisément que nous ne pouvons assurer de garantie que dans le cas où le montage du matériel a été effectué correctement - par conséquent, nous vous recommandons de vous adresser à un spécialiste. Demandez conseil à votre magasin d'ameublement ou de luminaires.

# i ITALIANO

- 1 La scelta del giusto materiale per l'attacco spetta all'installatore.
- 2 Togliere tutti i tipi di sicurezza per trasporto prima di usare le lampada!
- 3 Fate raffreddare la lampadina prima di cambiarla.
- 4 Non toccare il vetro con le dita!
- 5 Perfavore utilizzare solo lampadine di marca come per es. Osram e Philips.
- 6 Avvertenze di manutenzione:  
Per ripulire le superfici usare acqua tiepida con poco detersivo e un panno morbido.  
Le lampade devono essere fredde durante la pulizia. Si fa presente che ripetute regolazioni dell'altezza del lampadario usano le funicelle. Occorre fare di tanto in tanto un opportuno controllo.  
Le lampade vengono costruite impiegando la tecnica di fusione. Piccole irregolarità sono conformi ad un tradizionale modo di produzione e conferiscono alla lampada il suo stile e carattere individuale.

**Attenzione:** Questo è un trasformatore prodotto con cura e sottoposto a tests. Attenzione a non piegarne i componenti. Perfavore utilizzare solo appositi strumenti di lavoro ed in nessun caso un cacciavite elettrico. Accorciare l'alimentazione di corrente fino a max. 8 cm. Posizionare accuratamente ciascun cavo nell'area del morsetto. Stringere le viti del morsetto in modo non eccessivo.

Perfavore utilizzare per i trasformatori elettronici solo regolatori di luminosità di buona marca; regolatori a buon mercato portano al non funzionamento del trasformatore.

OH UP	
	Montaggio su normali superfici infiammabili ammesso.
	73/23/EWG   89/336/EWG
	Distanza minima dagli oggetti da illuminare 0,5m!
	Utilizzare lampade a bassa pressione!
	12V electronic transformer
	max. 12V/50W-GY6,35 (max. 12V/35W IRC-GY6,35)

## Garanzia:

Avete deciso di acquistare un prodotto d'alto valore, prodotto ed imballato con accuratezza. Qualora ci fossero motivazioni oggettive per un reclamo, indirizzarle immediatamente al vostro rivenditore o negozi specializzati. Indicare il numero di controllo finale riportato nell'ultima pagina. Il vostro reclamo verrà elaborato presso di noi. Considerate che da parte nostra possiamo assumere la garanzia del prodotto soltanto nel caso in cui il montaggio avvenga a regola d'arte: consigliamo dunque di rivolgersi ad aziende d'installazione specializzate; chiedere anche a tal riguardo al vostro rivenditore o a negozi specializzati.









Endkontrollnummer	2 Jahre Garantie
Final inspection number	2 years guarantee
Numéro de contrôle final	2 ans de garantie
Numero di controllo finale	2 anni di garanzia