

NAME 3 SPOT

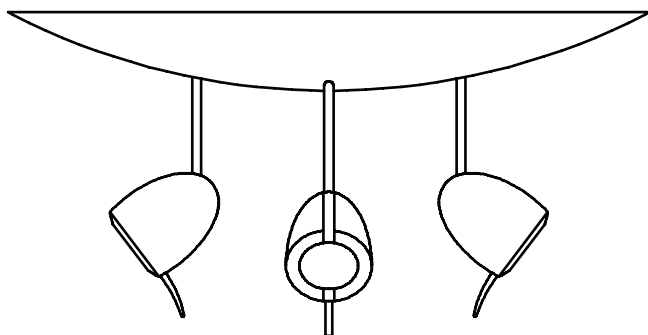

Montageanleitung • Assembly instructions • Notice de montage • Istruzioni montaggio

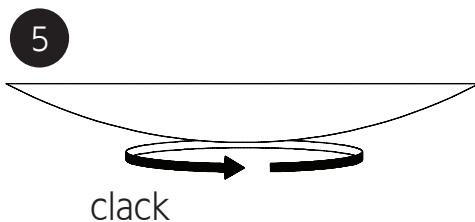
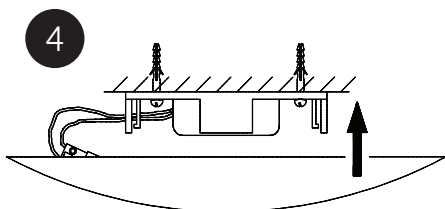
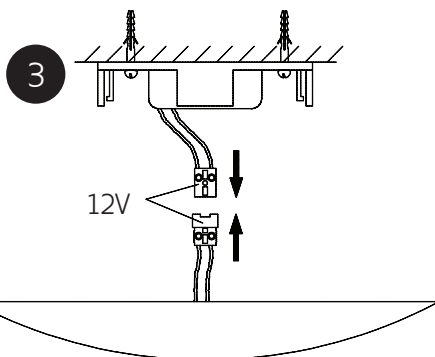
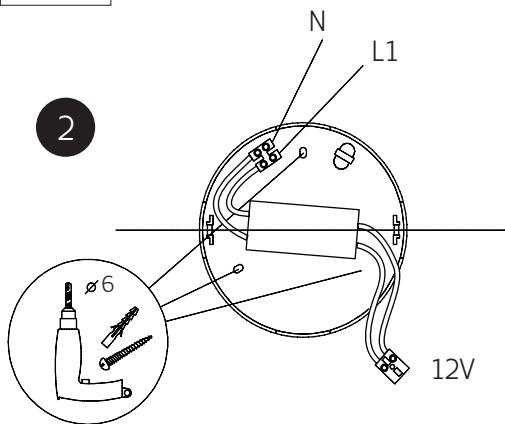
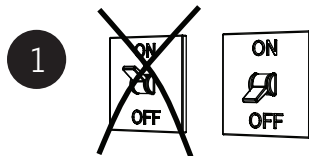
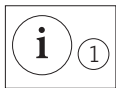

6

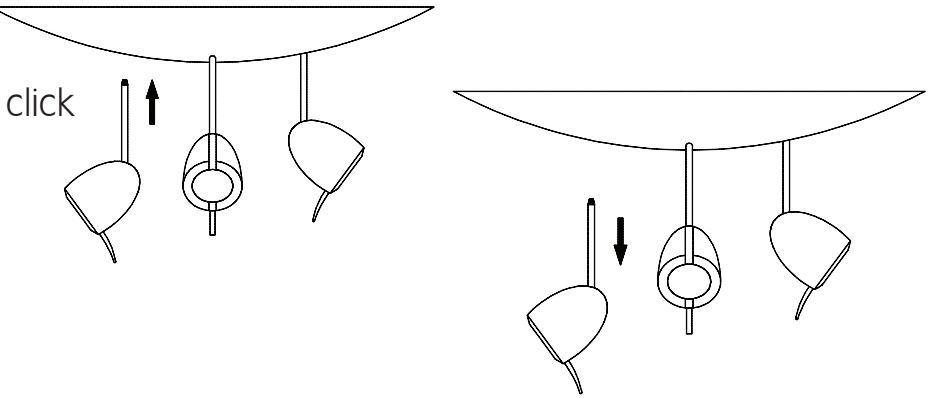

Wechseln des Leuchtmittels • Changing the bulb •
Changement de l'ampoule • Sostituzione della lampadina

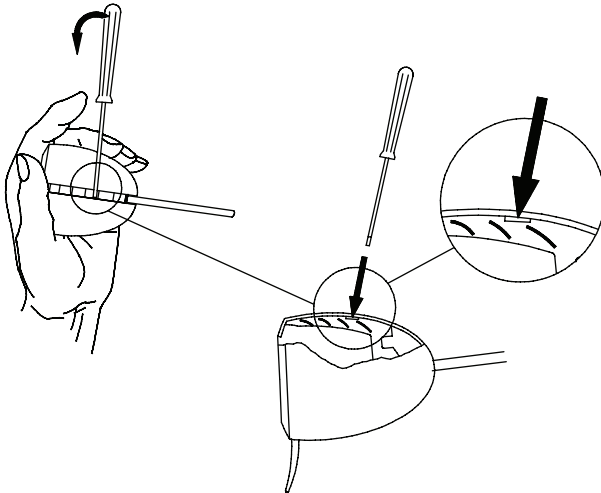







i DEUTSCH

- ① Die Auswahl der richtigen Befestigungsmittel obliegt dem Installateur.
- ② Bitte verwenden Sie ausschließlich qualitativ hochwertige Leuchtmittel. Wir empfehlen Leuchtmittel der Hersteller Philips und Osram.
- ③ Bitte beachten Sie, daß der Leuchtenkopf und der gebogene Hebel am Leuchtenkopf sehr heiß werden. Der Leuchtenkopf darf deshalb nur im abgekühlten Zustand eingestellt werden.
- ④ Dimmer für Halogen-Niedervoltleuchten mit elektronischem Transformator verwenden.
- ⑤ Bitte die Leuchte ausschließlich mit einem trockenen Tuch reinigen. Wir empfehlen Microfasertücher für empfindliche Oberflächen. Das Reinigen muss in abgekühltem Zustand erfolgen. Wir wünschen Ihnen viel Freude mit Ihrer Leuchte.



Diese Leuchte ist geeignet für Leuchtmittel der Energieklasse:
Diese Leuchte wird verkauft mit einem Leuchtmittel der Energieklasse:

E - A++
B

| | |
|--|---|
| NAME 3 SPOT | |
|  | Montage auf normal entflammabaren Flächen nicht zulässig. |
|  | 73/23/EWG 89/336/EWG |
|  | Mindestabstand zu angestrahlten Flächen 0,5m! |
|  | Niederdrucklampen verwenden! |
|  | Schutzklasse 2 |
|  | Pri.: 230C / 50-60Hz Sec.: 12V / 3x max.20W ECO : GU5,3 |

Garantie:

Sie haben ein hochwertiges Produkt erworben, welches mit Sorgfalt produziert und verpackt worden ist. Sollten Sie dennoch einmal Grund zur Beanstandung haben, wenden Sie sich bitte ausschließlich an Ihr Einrichtungs- bzw. Leuchtenhaus. Geben Sie bitte die auf der letzten Seite genannte Endkontrollnummer an. Ihre Reklamation wird bei uns im Hause umgehend bearbeitet. Bitte haben Sie Verständnis, dass eine Garantie unsererseits nur bei sachgemäßer Montage übernommen werden kann - wir empfehlen daher Fachbetriebe. Fragen Sie auch Ihr Einrichtungs- bzw. Leuchtenhaus diesbezüglich.

i ENGLISH

- ① It is installer`s responsibility to choose the correct fixing method.
- ② Please use only quality means of illumination. We advice bulbs from the companies Philips and Osram.
- ③ Please pay attention, that the lamp head and the curved level get very warm. Therefore, the lamp head can only be moved when the spot is cool.
- ④ Use dimmers for low-voltage halogen lamps with electronic transformers.
- ⑤ Please clean the lamp with a dry cloth only. Were commend microfiber cloths. Cleaning must only be carried out when the lamp is cool. We wish you long-lasting pleasure with your lamp.



This luminaire is compatible with bulbs of the energy classes:
This luminaire is sold with a bulb of the energy class:

E - A++
B

| | |
|-------------|--|
| NAME 3 SPOT | |
| | No suitability for direct mounting on normal flammable surfaces. |
| | 73/23/EWG I 89/336/EWG |
| | 0,5m Minimum distance from lighted objects 0,5m! |
| | Use low pressure lamps! |
| | Protection class 2 |
| | Pri.: 230C / 50-60Hz Sec.: 12V / 3x max.20W ECO : GU5,3 |

Warranty:

You have acquired a high-quality product, which has been manufactured and packed with care. Should you nevertheless have grounds for complaint, please contact your local specialist furniture or lighting retailer, quoting the final inspection number as noted on the last page hereof. We will deal with your complaint immediately. This warranty applies only to products that have been fitted appropriately – we therefore recommend fitting by qualified personnel. Your local furniture or lighting specialist will be able to advise you accordingly.

i FRANÇAIS

- ① Le choix des moyens de fixations appropriés incombe à l'installateur.
- ② Veuillez utiliser uniquement des ampoules de qualité. Nous conseillons les ampoules des fabricants Philips et Osram.
- ③ Veuillez noter que la tête du luminaire ainsi que son levier courbe deviennent très chauds. De ce fait, la tête du luminaire ne peut être orientée que lorsque celle-ci est froide.
- ④ Utiliser un variateur pour luminaires halogènes basse-tension avec transformateur électronique.
- ⑤ Veuillez nettoyer le luminaire uniquement avec un chiffon sec. Nous recommandons des chiffons en microfibre. Le nettoyage doit s'effectuer uniquement lorsque celui-ci est froid. Nous vous souhaitons beaucoup de satisfaction avec votre nouveau luminaire.



Ce luminaire est prévu pour des sources lumineuses de classe énergétique: E - A++
Ce luminaire peut uniquement être équipé de tubes fluorescents compacts, classe énergétique: B

| | |
|-------------|--|
| NAME 3 SPOT | |
| | Ne pas convient pour le montage sur surfaces normalement inflammables. |
| | 73/23/EWG I 89/336/EWG |
| | 0,5m Distance minimale de la surface éclairée 0,5m! |
| | Utiliser des ampoules basse pression! |
| | Protection de classe 2 |
| | Pri.: 230C / 50-60Hz Sec.: 12V / 3x max.20W GU5,3 |

Garantie:

Vous avez de faire l'acquisition d'un produit de haute qualité, fabriqué et emballé avec le plus grand soin. Si vous avez cependant un motif de réclamation, veuillez vous adresser immédiatement à votre magasin d'ameublement ou de luminaires, en indiquant le numéro de contrôle final mentionné à la dernière page. Notre société donnera suite sans tarder à votre réclamation. Vous comprenez aisément que nous ne pouvons assurer de garantie que dans le cas où le montage du matériel a été effectué correctement - par conséquent, nous vous recommandons de vous adresser à un spécialiste. Demandez conseil à votre magasin d'ameublement ou de luminaires.

i ITALIANO

- ① La scelta del giusto materiale per l' attacco spetta all' installatore.
- ② Per favore utilizzare lampadine di alta qualità. Consigliamo le marche Philips e Osram.
- ③ Attenzione: il corpo luminoso e la levetta diventano molto caldi. Per questo motivo il corpo luminoso può esser sistemato a piacimento solo quando la lampada si è raffreddata.
- ④ Utilizzare con i trasformatore elettronici solo regolatori di luminosità per lampade alogene a bassa tensione.
- ⑤ Per favore pulire il corpo illuminante esclusivamente con un panno asciutto. Si consiglia di utilizzare tessuti in microfibra. Le lampade devono essere fredde durante la pulizia. Vi auguriamo di trascorrere molte ore liete illuminati dalla luce dalla vostra lampadina



Questa lampada è idonea a sorgenti luminose con classe energetica: **E - A++**
Questa lampada deve essere equipaggiata con una lampadina a risparmio di classe energetica: **B**

| | |
|-------------|--|
| NAME 3 SPOT | |
| | Montaggio su normali superfici infiammabili non ammesso. |
| | 73/23/EWG I 89/336/EWG |
| | 0,5m Distanza minima dagli oggetti da illuminare 0,5m! |
| | Utilizzare lampade a bassa pressione! |
| | Protezione Classe 2 |
| | Pri.: 230C / 50-60Hz Sec.: 12V / 3x max.20W ECO GU5,3 |

Garanzia:

Avete deciso di acquistare un prodotto d' alto valore, prodotto ed imballato con accuratezza. Qualora ci fossero motivazioni oggettive per un reclamo, indirizzarle immediatamente al vostro rivenditore o negozi specializzati. Indicare il numero di controllo finale riportato nell' ultima pagina. Il vostro reclamo verrà elaborato presso di noi. Considerate che da parte nostra possiamo assumere la garanzia del prodotto soltanto nel caso in cui il montaggio avvenga a regola d' arte: consigliamo dunque di rivolgersi ad aziende d' installazione specializzate; chiedere anche a tal riguardo al vostro rivenditore o a negozi specializzati.

| | |
|----------------------------|--------------------|
| Endkontrollnummer | 2 Jahre Garantie |
| Final inspection number | 2 years guarantee |
| Numéro de contrôle final | 2 ans de garantie |
| Numero di controllo finale | 2 anni di garanzia |